



Drop 481

Poltrona per attesa e collettività della collezione QuintiSedute disponibile in molteplici varianti. I prodotti Quinti sono garantiti anni 5. Quinti è garanzia di Made in Italy, certificato n° 290.058.V.

Struttura

In tubolare di acciaio ad alta resistenza, facilmente impilabile, è disponibile sia nella versione cromata che verniciata nera a polveri epossidiche antigraffio.

Il telaio è comprensivo di un apposito tappo laterale che distanzia le sedute durante l'impilabilità, in modo da non far toccare la struttura soprastante al cuscino della sedute. I telai sono dotati di piedini antisdrucchiolo neri in pp.

Sedile & schienale

La poltrona Drop è disponibile nelle due versioni:

1. In polipropilene a vista, nei colori, bianco, nero anche in **ch1**, antracite e tortora. Lo schienale è sempre microforato.
2. Sedile e schienale rivestiti, con gomma di adeguato spessore, mentre i carter di protezione sia del sedile che dello schienale sono disponibili sia nella versione nere [di serie] che bianca*, su richiesta.
3. Schienale in rete Goal



Braccioli & accessori

1. Coppia di braccioli polipropilene e poggia braccio reclinabile in PU morbido, che permette l'impilabilità fino a 20 pz anche con braccioli.
2. Braccioli per tavoletta, intermante realizzato in alluminio pressofuso, poggia braccia in PU nero, tavoletta dotata di snodo antipanico.
3. E' disponibile il gancio per la sistemazione in fila.

Imbottiture

Spessore 20 densità T25. Su richiesta è possibile realizzare gomme autoestinguenti.



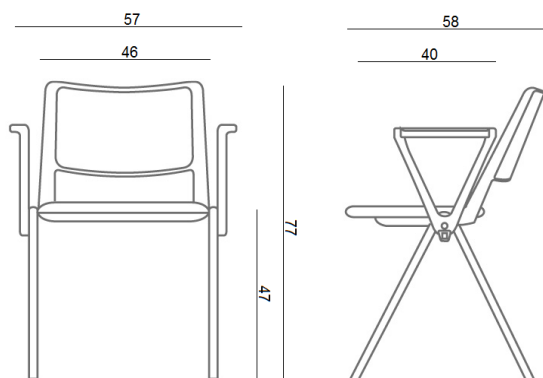

















Test Eseguiti:

Elenco prove eseguite:

1. Requisiti generali di sicurezza EN 16139:2013
2. Istruzioni per l'uso EN 16139:2013
3. Carico statico sul sedile-schienale EN 1728:2012
4. Carico statico verticale schienale EN 1728:2012
5. Carico statico orizzontale sui braccioli EN 1728:2012
6. Carico statico verticale sui braccioli EN 1728:2012
7. Resistenza a fatica del sedile-schienale EN 1728:2012
8. Fatica fronte anteriore sedile EN 1728:2012
9. Resistenza a fatica dei braccioli EN 1728:2012
10. Carico statico sulle gambe anteriori EN 1728:2012
11. Carico statico sulle gambe laterali EN 1728:2012
12. Urto sul sedile EN 1728:2012
13. Urto sullo schienale EN 1728:2012
14. Urto contro il bracciolo EN 1728:2012
15. Stabilità EN 1022:2005

MATERIALE		CAT	Disponibile	
CREPE'		1	•	
ECOPELLE / LEATHERETTE		2	•	
XTREME		2	•	
BIKO		2	•	
LASER		2	•	
SISTEMA PRO		3	•	
TRAMA		3	•	
MELANGE		3	•	
LANA / WOOL		5	•	
PELLE / LEATHER		5	•	
PELLE NERA / LEATHER BLACK		5S	•	* Su richiesta/optional
PELLE / LEATHER ELEGANCE PREMIUM		7	•	
PELLE / LEATHER SOFT		7	•	
RETE /NET GOAL		8	•	
TESSUTO CLIENTE H.140 cm		1	•	

SPECIFICHE SPEDIZIONE	CARATTERISTICHE TECNICHE	TEST IGNIFUGHI	TEST RESISTENZA
<ul style="list-style-type: none"> • Colli 1 • m³ 0,18 • Kg 18 	Consumo tessuto ml l 0.7, h.140	<p>Per specifiche si rimanda alle schede tessuto della cartella colori.</p> <p>Contattateci per ulteriori informazioni</p>	<p>Per specifiche si rimanda alle schede tessuto della cartella colori.</p> <p>Contattateci per ulteriori informazioni</p>

Uso e manutenzione

Per una manutenzione ottimale dei prodotti e per mantenere inalterate le caratteristiche dei materiali con cui sono realizzati, sono necessarie alcune semplici attenzioni.

I TESSUTI

Pulizia: consultare i consigli per la manutenzione ed il lavaggio riportati nella scheda tessuto della cartella colori.

Uso: è consigliato prestare attenzione all'uso in quanto è possono essere strappati o tagliati.

LE PELLI

Pulizia: pulire con un panno bianco umido imbevuto di sola acqua. Utilizzare prodotti di qualità per la pulizia della pelle seguendo attentamente le indicazioni del fabbricante del prodotto di pulizia. Nei casi dubbi, testare il prodotto su una parte nascosta alla vista per verificarne il risultato, attendendo almeno 24 ore per l'eventuale insorgenza di problemi.

Uso: ricordiamo che la pelle è un materiale delicato pertanto è consigliato prestare cura durante l'utilizzo.

MATERIE PLASTICHE

Pulizia: le superfici plastiche vanno generalmente pulite con un panno umido e soffice imbevuto in acqua, è sconsigliato l'uso di panni asciutti che con lo sfregamento potrebbero caricare elettrostaticamente la superficie plastica attirando la polvere. Per la macchie più ostinate è possibile diluire in acqua del sapone neutro liquido con moderazione. Evitare assolutamente l'uso di acetone, trielina, ammoniaca o detersivi che contengono anche solo una piccola quantità di questi detersivi perché possono opacizzare la lucentezza delle superfici. Evitare nel modo più assoluto tutte le sostanze abrasive, come detersivi in polvere, le paste abrasive, le pagliette o spugne ruvide.

Uso: evitare di trascinare sulle superfici oggetti che possono rigare il materiale. Si ricordi in oltre, che i materiali plastici non possono sopportare fonti di calore diretta sulla superficie.

I LEGNI

Pulizia: pulire con un panno umido e soffice imbevuto in acqua tiepida. Asciugare sempre dopo la pulizia. Rimuovere immediatamente eventuali sostanze liquide o altri residui per evitare l'assorbimento.

Uso: le superfici in legno, essendo un materiale naturale, potrebbero, nel tempo, subire alterazioni di colore con l'utilizzo e con l'esposizione alla luce. Si ricordi che i legni non possono sopportare fonti di calore dirette sulla superficie.

I METALLI

Pulizia: sia le superfici metalliche in acciaio o in alluminio, che le superfici verniciate, devono essere pulite con un panno umido e soffice imbevuto in acqua calda. Per la macchie più ostinate è possibile diluire in acqua del sapone neutro liquido con moderazione. Asciugare sempre dopo la pulizia con un panno morbido o con pelle di daino. Non usare creme e paste per pulire l'acciaio, non usare cloro, non usare candeggina ed altri detersivi aggressivi. Sconsigliato usare paste abrasive, pagliette e spugne abrasive che possono graffiare le superfici metalliche.

Uso: fare attenzione alle macchie di alimenti come caffè, cola, succhi di frutta che possono lasciare macchie indelebili sulle superfici

Garanzia 5 anni/5 years

QUINTI garantisce che i prodotti manterranno le loro caratteristiche per 5 anni dalla consegna, salva normale usura ed a condizione che vengano utilizzati secondo le indicazioni fornite.

QUINTI sostituirà senza spese ogni prodotto riscontrato non conforme a detta garanzia, senza sopportare altra responsabilità di sorta. È esclusa l'applicazione della garanzia su componenti, accessori esterni o materiali forniti dal compratore e applicati ai prodotti ai fini di una personalizzazione degli stessi.